



Série CX-DE1200

Serrure magnétique à sortie retardée



MEILLEURE VALEUR



MEILLEURE QUALITÉ

Les serrures magnétiques à sortie retardée de la série CX-DE1200 pour portes simples et doubles sont conçues pour offrir les meilleures performances et le meilleur rapport qualité-prix dans les secteurs de la santé, de la garde d'enfants, de la vente au détail et des applications institutionnelles.

La voix humaine innovante et le compte à rebours par LED permettent aux occupants du bâtiment de comprendre immédiatement l'état de la situation. Ces serrures robustes sont disponibles dans une gamme de modèles, avec un fonctionnement par défaut, pour répondre aux exigences NFPA, BOCA et AHJ locales.

Le CX-DE1200 est désormais disponible avec des accessoires de système et des dispositifs de montage en option pour une plus grande polyvalence.

Caractéristiques

- Modèles à une ou deux portes
- Délai de nuisance de 1, 2 ou 3 secondes
- Annonce vocale et compte à rebours progressif par LED
- Choix de l'activation du capteur :
 - Mouvement de porte
 - Dispositif de sortie de porte avec contact N/O momentané
 - Barre de poussée avec contact N/O momentané
- Démarrage automatique / manuel en cas de rétablissement de l'alimentation
- Capteur de proximité résistant au vandalisme
- Entrée d'alimentation à détection automatique avec protection de la polarité
- Anti-refoulement / reverrouillage automatique
- Les accessoires disponibles comprennent : sirène, haut-parleur, station de réinitialisation et dispositifs de montage



SPÉCIFICATIONS

TENSION:	12/ 24 VDC +/- 10% (Auto Sensing)
CONSOMMATION DE COURANT:	600mA / 350mA
TENSION DU DPS:	30 VDC, 0,1A (max.)
TENSION DE L'ATS:	30 VAC / 42,4 VDC, 5A (max.)
VALEUR NOMINALE DU RELAIS D'ÉTAT DE LA SERRURE:	30 VDC, 2A (Max.)
PUISSANCE DE LA SORTIE D'ALARME:	30 VDC, 2A (Max.)

PUISSANCE DU CAPTEUR DE LIAISON: CX-DE1200:	30 VDC, 2A (Max.)
FORCE DE MAINTIEN:	Jusqu'à 544 kg (1 200 lb)
GAMME DE TEMPÉRATURE:	32°F - 131°F (0°C à 55°C)
DIMENSIONS:	
PLATEAU D'ARMATURE:	2-5/8"H x 11"W x 1"D (68mm x 280mm x 25mm)
VERROU:	3"H x 11"L x 3"P (76mm x 280mm x 76mm)

MODÈLES	DÉLAI DE DÉCLENCHEMENT (SECONDES)		DÉLAI DE NUISANCE (SECONDES)		RÉINITIALISATION APRÈS ALARME		ÉTAT DE LA SERRURE À LA MISE SOUS TENSION	
	FIXE	SÉLECTABLE	FIXE	SÉLECTABLE	FIXE	SÉLECTABLE	FIXE	SÉLECTABLE
CX-DE1200/1220-N1		15 or 30		1 or 2		Manuel		Verrouillé / Déverrouillé
CX-DE1200/1220-N2	15			0 or 1		Manuel		Verrouillé / Déverrouillé
CX-DE1200/1220-N3	30			0 or 1		Manuel		Verrouillé / Déverrouillé
CX-DE1200/1220-N4	15			0 or 1		Manuel	Déverrouillé	
CX-DE1200/1220-B1	15			0 or 3	Auto / Manuel			Verrouillé / Déverrouillé
CX-DE1200/1220-B2	30			0 or 3	Auto / Manuel			Verrouillé / Déverrouillé
CX-DE1200/1220-B3	15		0		Auto / Manuel			Verrouillé / Déverrouillé

N# = CONFORMITÉ NFPA B# = CONFORMITÉ BOCA

Approbation locale: Les installations doivent être approuvées par l'autorité compétente (AHJ). Sélectionnez le mode de fonctionnement qui correspond à votre application et à l'approbation de l'AHJ

INFORMATIONS POUR LA COMMANDE

Serrure magnétique à sortie retardée (4 panneaux muraux inclus, voir page 4)

CX-DE1200

Porte simple



Modèles:

CX-DE1200-N1, CX-DE1200-N2, CX-DE1200-N3, CX-DE1200-N4, CX-DE1200-B1, CX-DE1200-B2, CX-DE1200-B3

CX-DE1220

Double porte (simple et tandem)



Modèles:

CX-DE1220-N1, CX-DE1220-N2, CX-DE1220-N3, CX-DE1220-N4, CX-DE1220-B1, CX-DE1220-B2, CX-DE1220-B3

DIMENSIONS (CX-DE-1200)

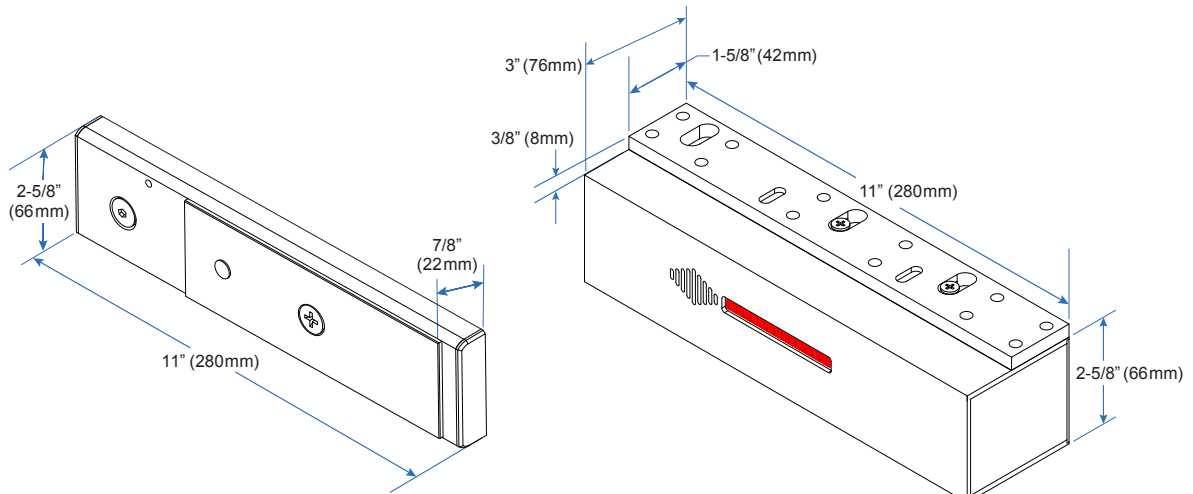

INFORMATIONS POUR LA COMMANDE

Accessoires de montage

BARRES D'ÉCARTEMENT - Elles remplissent l'espace entre la butée de porte et le jambage de tête du cadre afin de fournir une large surface plane pour le montage. de l'huissierie afin de fournir une large surface plane pour le montage de la serrure magnétique



CX-DE1214-38
Barres d'écartement 3/8"



CX-DE1214-58
Barres d'écartement 5/8"

SUPPORTS EN L - Utilisés pour monter la serrure magnétique sur le côté du linteau du cadre lorsque la serrure ne peut pas être montée sous le jambage du linteau du cadre.



CX-DE1215
Supports en L 1" x 1-1/2"

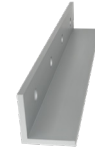

CX-DE1216
Supports en L 1-1/2" x 1-1/2"



CX-DE1217
Supports en L 2"

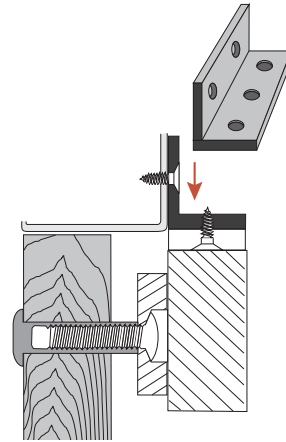
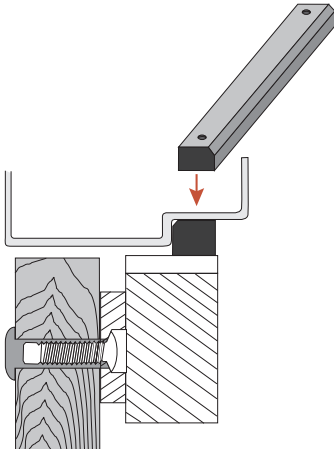

Accessoires du système

CX-DE502SO

Annonciateur à distance pour distinction sonore et visuelle La plaque frontale en acier inoxydable est équipée d'un piézo et d'une LED tricolore.

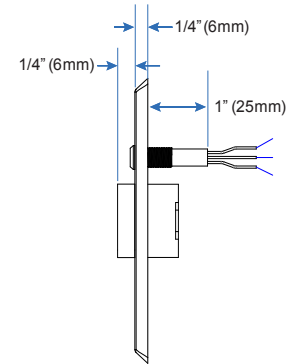
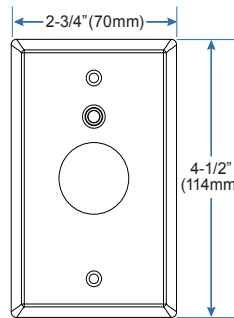
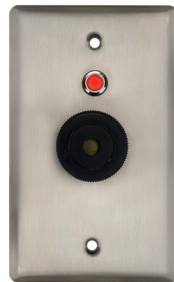

CX-DESPK

Station de haut-parleurs à distance pour une distinction sonore et visuelle 3 états de couleur des LED et un haut-parleur de 8 ohms pour la messagerie à distance

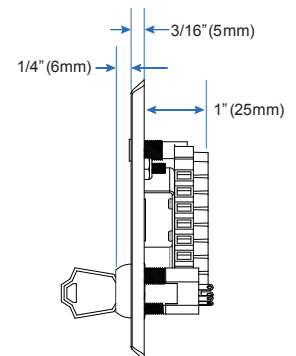
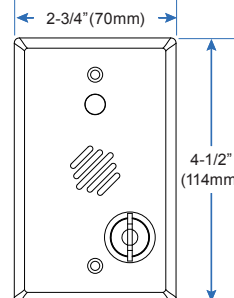

INFORMATIONS POUR LA COMMANDE

Accessoires du système

CX-DESPK15/54i

Station de haut-parleurs audio externe de 15 watts pour montage en surface
La fonction Aura™ PCB affiche 3 couleurs pour les états désignés

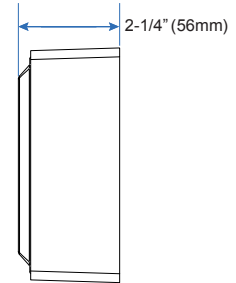
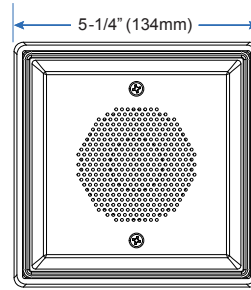

CX-DESPK15/55i

Station de haut-parleurs audio externes de 15 watts pour montage encastré Aura™ La caractéristique du circuit imprimé affiche 3 couleurs pour les états désignés

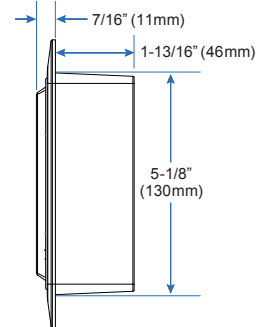
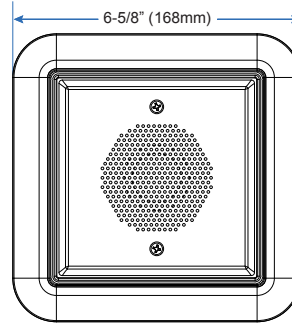

CX-DESPK15SM

Station de haut-parleurs audio externes de 15 watts pour montage en surface

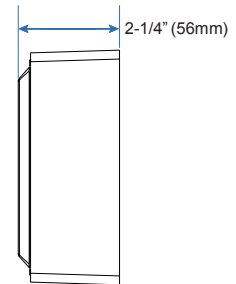
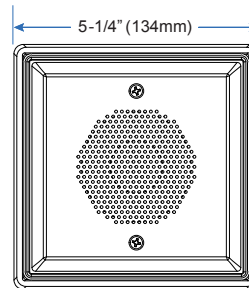

CX-DESPK15FM

Station de haut-parleurs audio externes de 15 watts pour montage encastré

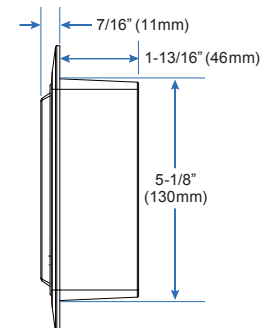
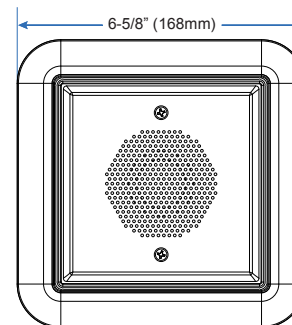

Inclus avec
CX-DE1200 / CX-DE1220
4.5" x 13" (11cm x 32.8cm)

4 panneaux de porte avec 15 ou 30 secondes options de retard

POUSSER JUSQU'À CE QUE L'ALARME
RETENTISSE. LA PORTE PEUT ÊTRE
OUVERTE DANS 15 SECONDES.

POUSSER JUSQU'À CE QUE L'ALARME
RETENTISSE. LA PORTE PEUT ÊTRE
OUVERTE DANS 30 SECONDES.

CONTINUEZ À APPUYER. CETTE PORTE
S'OUVRIRA DANS 15 SECONDES.
L'ALARME RETENTIRA.

KEEP PUSHING. THIS DOOR
WILL OPEN IN 30 SECONDS.
ALARM WILL SOUND.

60-57A027

Panneau de sortie retardée
12" x 12" (30.5 cm x 30.5 cm)

Lettrage en relief et écriture en braille
pour les pour les malvoyants.



Ouvrir de nouvelles portes vers l'innovation, la qualité et le soutien!

2395 Skymark Ave, Mississauga, ON Canada L4W 4Y6 • Numéro sans frais: 1(877) 226-3369 (CAMDEN9)

Tél: (905) 366-3377 | Télécopie: (905) 366-3378 | Courriel: info@camdencontrols.com | www.camdencontrols.com



Part #: MKTG-LIT-SP-CX-DE1200_R3